

# INSPIRON™

Guía de configuración





# INSPIRON™

## Guía de configuración

Modelo PP19S

## Notas, precauciones y avisos

 **NOTA:** una NOTA incluye información importante que le ayudará a hacer un mejor uso del ordenador.

 **PRECAUCIÓN:** una PRECAUCIÓN indica daños potenciales en el hardware o pérdida de datos, e informa de cómo evitar el problema.

 **AVISO:** un AVISO indica un riesgo de daños materiales, lesión corporal o muerte.

---

La información contenida en este documento puede modificarse sin aviso previo.

© 2009 Dell Inc. Todos los derechos reservados.

La reproducción de este material por cualquier medio sin el permiso por escrito de Dell Inc. queda terminantemente prohibida.

Marcas comerciales utilizadas en este texto: *Dell*, el logotipo de *DELL*, *Inspiron* y *YOURS IS HERE* son marcas comerciales de Dell Inc.; *Intel* es una marca comercial registrada y *Atom* es una marca comercial de Intel Corporation en EE.UU. y en otros países; *Microsoft* y *Windows* son marcas comerciales o marcas comerciales registradas de Microsoft Corporation en EE.UU. y/o en otros países; *Ubuntu* es una marca comercial registrada de Canonical Ltd.; *Bluetooth* es una marca comercial registrada propiedad de Bluetooth SIG, Inc. y que Dell utiliza bajo licencia.

Este documento puede incluir otras marcas y nombres comerciales para referirse a las entidades que son propietarias de los mismos o a sus productos. Dell Inc. renuncia a cualquier interés sobre la propiedad de marcas registradas y nombres comerciales que no sean los suyos.

# Contenido

<b>Configuración del Inspiron™ Mini 10</b> . . . . .	<b>5</b>	Movimientos de la superficie táctil . . . . .	20
Antes de configurar su ordenador . . . . .	5	Funciones de la pantalla . . . . .	22
Conecte el adaptador de CA . . . . .	6	Extracción y sustitución de la batería . . . . .	24
Conecte el cable de red (opcional) . . . . .	7	Componentes de software . . . . .	25
Pulse el botón de alimentación . . . . .	8	<b>Solución de problemas</b> . . . . .	<b>27</b>
Configuración de Microsoft®		Problemas con la red . . . . .	27
Windows® XP . . . . .	9	Problemas con la alimentación . . . . .	28
Configuración de Ubuntu® . . . . .	9	Problemas con la memoria . . . . .	29
Activación o desactivación de la		Bloqueos y problemas de software . . . . .	30
conexión inalámbrica . . . . .	9	<b>Cómo utilizar herramientas</b>	
Conexión a Internet (opcional) . . . . .	10	<b>compatibles</b> . . . . .	<b>33</b>
<b>Uso del Inspiron™ Mini 10</b> . . . . .	<b>14</b>	Dell Support Center . . . . .	33
Funciones del lateral derecho . . . . .	14	Mensajes del sistema . . . . .	34
Funciones del lateral izquierdo . . . . .	16	Solucionador de problemas	
Base del ordenador y		de hardware . . . . .	36
funciones del teclado . . . . .	18	Dell Diagnostics . . . . .	36

## Contenido

<b>Restauración de su sistema operativo . . .</b>	<b>39</b>	<b>Cómo buscar más información y recursos</b>	<b>52</b>
Restaurar sistema . . . . .	39	<b>Especificaciones . . . . .</b>	<b>55</b>
Cómo utilizar la función PC Restore (Restaurar PC) de Dell™ . . . . .	41	<b>Índice. . . . .</b>	<b>63</b>
Cómo volver a instalar el sistema operativo . . . . .	42		
<b>Cómo obtener ayuda . . . . .</b>	<b>45</b>		
Asistencia técnica y servicio al cliente. . .	46		
Servicios en línea . . . . .	46		
Servicio automatizado de estado del pedido . . . . .	47		
Información sobre productos . . . . .	48		
Devolución de artículos para su reparación bajo garantía o para recibir crédito . . . . .	48		
Antes de llamar . . . . .	49		
Cómo ponerse en contacto con Dell . . . . .	50		

# Configuración del Inspiron™ Mini 10

En este apartado se proporciona información sobre cómo configurar el ordenador Inspiron Mini 10 y conectar periféricos.

## Antes de configurar su ordenador

Colocar el ordenador de forma que tenga fácil acceso a una fuente de energía, ventilación adecuada y una superficie nivelada.

Si limita el flujo de aire alrededor del Inspiron Mini 10, este puede sobrecalentarse. Para evitar un calentamiento excesivo, asegúrese de dejar al menos 10,2 cm (4 pulgadas) de espacio en la parte trasera del ordenador y un mínimo de 5,1 cm (2 pulgadas) en las otras partes. No coloque nunca el ordenador en un espacio cerrado, como un gabinete o un cajón, cuando esté encendido.

 **ADVERTENCIA:** no introduzca objetos, bloquee ni permita que el polvo se acumule en las rejillas de ventilación. No coloque el ordenador Dell™ en un entorno con flujo de aire limitado, como un maletín cerrado, mientras está encendido. La circulación restringida de aire podría dañar el ordenador o provocar un incendio. El ordenador pone en marcha el ventilador cuando alcanza cierta temperatura. El ruido de los ventiladores es normal y no indica ningún problema del ordenador o de los ventiladores.

 **PRECAUCIÓN:** si se colocan o apilan objetos pesados o con filo en el ordenador lo podría dañar permanentemente.

## Conecte el adaptador de CA

Conecte el adaptador de CA al ordenador y enchúfelo en la toma de corriente o protector de descargas eléctricas.

**⚠ ADVERTENCIA:** el adaptador de CA funciona con los enchufes eléctricos de todo el mundo. Sin embargo, los conectores de alimentación eléctrica y enchufes múltiples pueden variar según el país. El uso de un cable incompatible o la conexión incorrecta del cable al enchufe múltiple o a la toma eléctrica puede dañar el ordenador de forma irreversible o provocar un incendio.

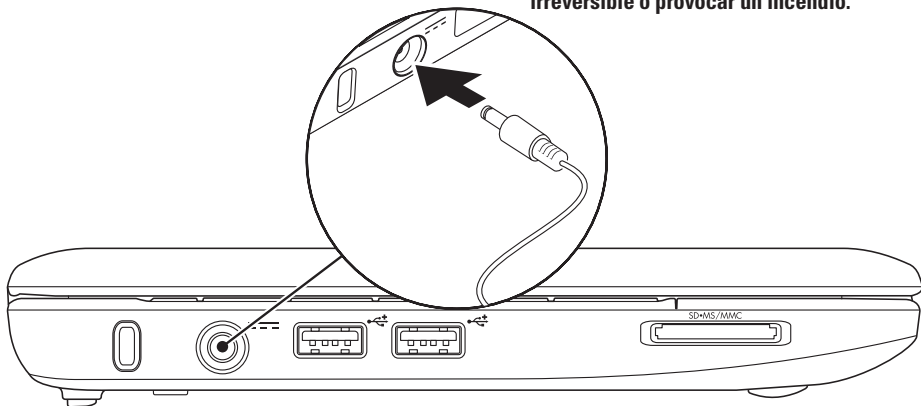



## Conecte el cable de red (opcional)

Si planea utilizar una conexión de red por cable, enchufe el cable de red.

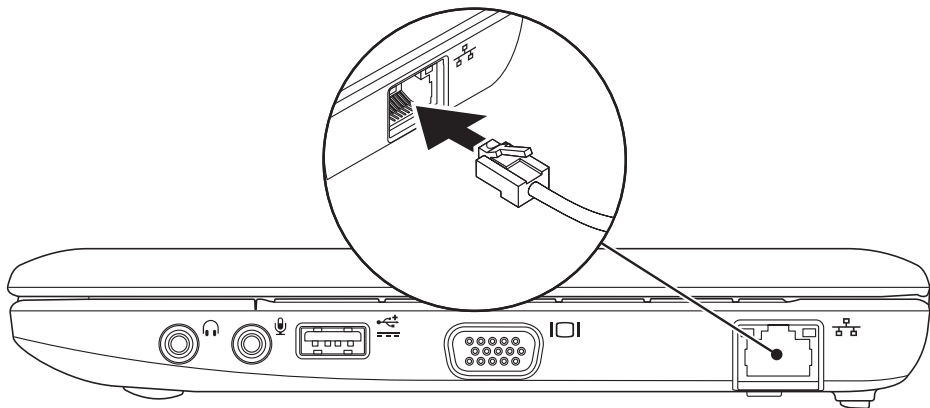

## Pulse el botón de alimentación

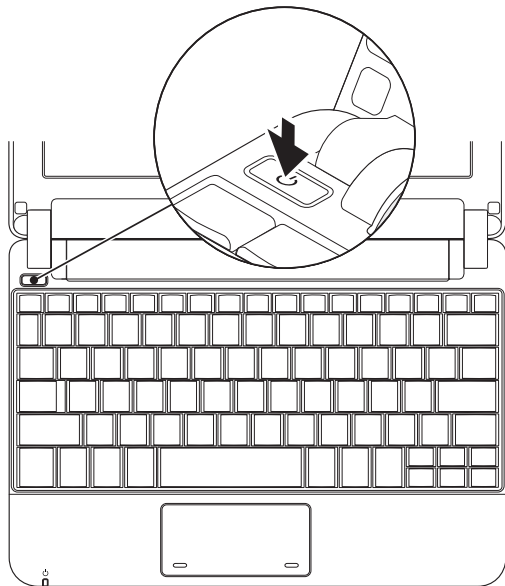

## Configuración de Microsoft® Windows® XP

Si ha solicitado el sistema operativo Windows XP con el ordenador, ya estará configurado. Para configurar Windows XP por primera vez, siga las instrucciones que aparecen en pantalla. Estos pasos son obligatorios y pueden tardar 15 minutos en finalizar. Las pantallas le guiarán por los diferentes procedimientos, incluidos la aceptación de los contratos de licencia, el establecimiento de las preferencias y la instalación de una conexión a Internet.

 **PRECAUCIÓN: no interrumpa el proceso de configuración del sistema operativo. Si lo hace, es posible que no pueda utilizar el ordenador.**

## Configuración de Ubuntu®

Si solicitó el sistema operativo Ubuntu con su ordenador, ya estará configurado. Si ha solicitado el sistema operativo Ubuntu con el ordenador Dell, este ya estará configurado en el

ordenador. Consulte la *Guía de Inicio rápido de Ubuntu* que se le proporcionó con el ordenador para obtener información específica del sistema operativo.

## Activación o desactivación de la conexión inalámbrica

Para activar la conexión inalámbrica, con el ordenador encendido:

1. Pulse <Fn><F2> o la tecla  del teclado.

Aparece el cuadro de diálogo **Wireless Enable/Disable** (Activar/desactivar conexión inalámbrica).

2. Seleccione una de estas opciones:
  - **Enable Bluetooth** (Activar Bluetooth)
  - **Enable Wireless LAN** (Activar LAN inalámbrica)

3. Haga clic en **OK** (Aceptar).

Para apagar la red inalámbrica, pulse <Fn><F2> otra vez para apagar todas las radios.

### Conexión a Internet (opcional)

 **NOTA:** los ISP y sus ofertas varían según el país.

Para conectarse a Internet, se necesita un módem o una conexión de red y un proveedor de servicios de Internet (ISP).

 **NOTA:** si el módem externo USB o adaptador WLAN no forman parte de su pedido original, puede adquirir uno de la página web de Dell en [www.dell.com](http://www.dell.com).

### Configuración de una conexión por cable

- Si utiliza una conexión telefónica, enchufe la línea telefónica al módem USB externo (opcional) y a la toma de teléfono de la pared antes de configurar la conexión a Internet.
- Si utiliza una conexión de módem por cable o satélite o una conexión DSL, póngase en contacto con el ISP o el servicio de teléfono móvil para obtener las instrucciones de configuración.

Para completar la configuración de la conexión por cable a Internet, siga las instrucciones del apartado “Configuración de la conexión a Internet” en la página 11.

### Configuración de una conexión inalámbrica

 **NOTA:** para configurar el enrutador inalámbrico, consulte la documentación que se le proporcionó con el enrutador.

Debe conectarse a su enrutador inalámbrico antes de utilizar una conexión a internet inalámbrica. Para configurar la conexión a un enrutador inalámbrico:

 **NOTA:** los pasos siguientes se escribieron de acuerdo con la vista predeterminada de Windows, por lo que podrían no ser correctos si ha cambiado el ordenador Dell™ a la vista clásica de Windows.

1. Guarde y cierre los archivos que tenga abiertos y salga de todos los programas.
2. Haga clic en **Inicio** → **Panel de control**.

3. En **Conexiones de Internet y red**, seleccione **Asistente para la configuración de redes inalámbricas**.
4. Siga las instrucciones de la pantalla para realizar la configuración.

### Configuración de la conexión a Internet

Para configurar una conexión de Internet, efectúe los pasos en la siguiente sección.

1. Guarde y cierre los archivos que tenga abiertos y salga de todos los programas.
2. Haga doble clic en el icono ISP en el escritorio de Microsoft Windows.
3. Siga las instrucciones de la pantalla para realizar la configuración.

Si no tiene un icono ISP en el escritorio o si desea configurar una conexión a Internet con un ISP diferente, realice los pasos del apartado siguiente.

 **NOTA:** si no puede conectarse a Internet pero anteriormente sí podía conectarse, es posible que el ISP haya interrumpido el servicio. Póngase en contacto con su ISP para comprobar el estado de servicio o intente conectarse más tarde.

Tenga a mano la información sobre ISP. Si no tiene un ISP, el asistente **Conectarse a Internet** puede ayudarle a obtener uno.

 **NOTA:** los pasos siguientes se escribieron de acuerdo con la vista predeterminada de Windows, por lo que podrían no ser correctos si ha cambiado el ordenador Dell™ a la vista clásica de Windows.

1. Guarde y cierre los archivos que tenga abiertos y salga de todos los programas.
2. Haga clic en **Inicio** → **Panel de control**.
3. En **Conexiones de Internet y red**, seleccione **Configurar o Cambiar la conexión a Internet**.
4. Haga clic en **Configurar**. Aparece la ventana **Asistente para conexión nueva**.

5. Haga clic en **Conectarse a Internet**.

6. En la siguiente ventana, haga clic en la opción correspondiente:

- Si no dispone de un ISP, haga clic en **Elegir de una lista de proveedores de servicios de Internet (ISP)**.
- Si el ISP ya le ha proporcionado la información de configuración, pero no ha recibido el CD de instalación, haga clic en **Establecer mi conexión manualmente**.
- Si dispone de un CD de configuración, haga clic en **Usar el CD que tengo de un proveedor de servicios de Internet (ISP)**.

 **NOTA:** su ordenador no dispone de una unidad óptica interna. Utilice una unidad óptica externa o cualquier dispositivo de almacenamiento externo para realizar los procedimientos que requieran un disco.

7. Haga clic en **Siguiente**.

Si ha seleccionado Establecer mi conexión manualmente en el paso 6, vaya al paso 8. De lo contrario, siga las instrucciones en pantalla para completar la configuración.

 **NOTA:** si no sabe qué tipo de conexión seleccionar, póngase en contacto con su ISP.

8. Haga clic en la opción adecuada dentro de **¿Cómo desea conectar a Internet?** y, a continuación, haga clic en **Siguiente**.

9. Utilice la información de configuración proporcionada por el ISP para realizar la configuración.





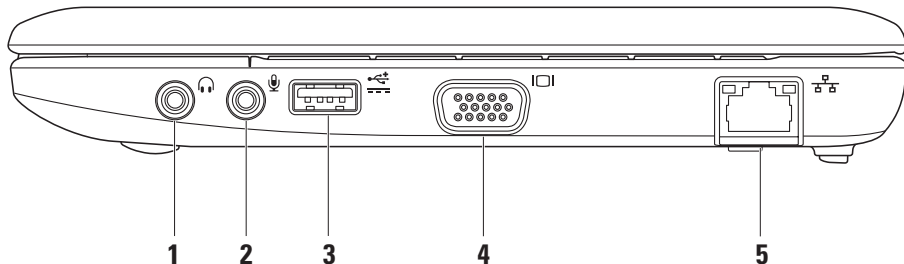

# Uso del Inspiron™ Mini 10

El Inspiron Mini 10 cuenta con indicadores y botones que proporcionan información y le permiten realizar tareas comunes. Los conectores del ordenador le permiten conectar dispositivos adicionales.

## Funciones del lateral derecho





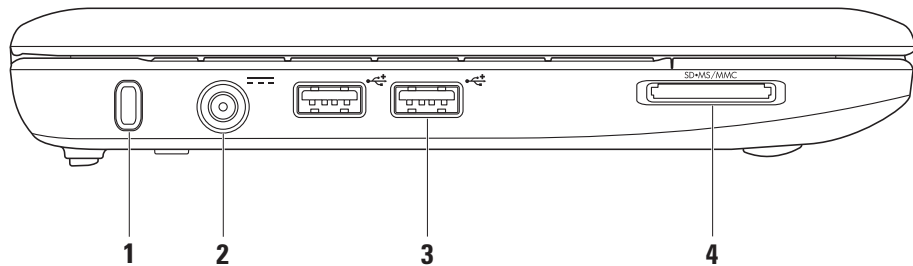

-  **Conector de salida de audio/auriculares:** se conecta a un par de auriculares o envía audio a un altavoz encendido o sistema de sonido.
-  **Conector de micrófono/entrada de audio:** se conecta a un micrófono o señal de entrada para utilizar con programas de audio.
-  **Conector USB de alimentación:** este conector sirve para dispositivos USB que requieren más potencia y admite una carga de corriente de 2 A.
-  **Conector VGA:** se conecta a un monitor o proyector.
-  **Conector de red:** conecta el ordenador a una red o un dispositivo de banda ancha, si se utiliza una red por cable.

## Funciones del lateral izquierdo



- 1 Ranura para cable de seguridad:** le permite fijar al ordenador un dispositivo antirrobo de los que se venden en los establecimientos comerciales.

 **NOTA:** antes de comprar un dispositivo antirrobo, asegúrese de que encajará en la ranura para cable de seguridad de su ordenador.

- 2  Conector del adaptador de CA:** conecta el adaptador de CA para alimentar el ordenador y cargar la batería.
- 3  Conectores USB 2.0 (2):** se conecta a dispositivos USB, como un ratón, teclado, impresora, unidad externa o reproductor MP3.

**4 **

**Lector de tarjeta multimedia 3 en 1:** proporciona una forma rápida y cómoda para visualizar y compartir fotos digitales, música, vídeos y documentos almacenados en las siguientes tarjetas de memoria digitales:

- Tarjeta de memoria Secure Digital (SD)
- Tarjeta SDHC (Secure Digital de alta capacidad)
- Tarjeta multimedia (MMC)
- Memory Stick
- Memory Stick PRO

## Base del ordenador y funciones del teclado

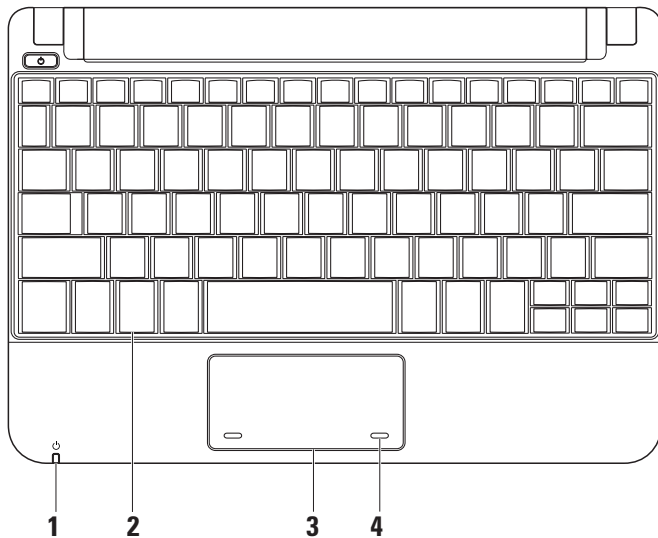

## 1 **Indicador luminoso de alimentación/**

**batería:** se enciende fijo o parpadea para indicar el estado de alimentación/carga de la batería. La luz indica los estados siguientes mientras se carga la batería o se utiliza el ordenador con:

*un adaptador de CA*

- Luz blanca fija: el ordenador está encendido y/o la batería se está cargando.
- Luz blanca intermitente: el ordenador está en modo de espera.
- Desactivado: el ordenador está apagado o en modo de hibernación.

*una batería*

- Luz blanca fija: el ordenador está encendido.
- Luz blanca intermitente: el ordenador está en modo de espera.

- Luz ámbar intermitente: la carga de la batería es baja. Conecte el adaptador de CA para cargar la batería.
- Apagada: el ordenador está apagado o en modo de hibernación.

**2 Teclado:** la configuración de este teclado se puede personalizar con la utilidad de configuración del sistema.

**3 Superficie táctil:** proporciona la misma funcionalidad que un ratón.

**4 Botones de la superficie táctil (2):** proporcionan las mismas funciones que los botones izquierdo y derecho del ratón.

## Movimientos de la superficie táctil

### Desplazamiento

Le permite desplazarse por el contenido. La función de desplazamiento incluye:

**Desplazamiento tradicional** – Le permite desplazarse hacia arriba y hacia abajo, o hacia la derecha o izquierda.

Para desplazarse hacia arriba y hacia abajo:

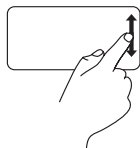

Mueva el dedo hacia arriba o hacia abajo en la zona de desplazamiento vertical (extremo derecho de la superficie táctil) para desplazarse hacia arriba o hacia abajo en la ventana activa.

Para desplazarse hacia la derecha o izquierda:

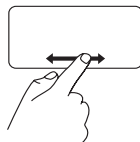

Mueva el dedo hacia la derecha o izquierda en la zona de desplazamiento horizontal (extremo inferior de la superficie táctil) para desplazarse hacia la derecha o izquierda en la ventana activa.

**Desplazamiento circular** – Le permite desplazarse hacia arriba y hacia abajo, o hacia la derecha o izquierda.

Para desplazarse hacia arriba y hacia abajo:



Mueva el dedo en la zona de desplazamiento vertical (extremo derecho de la superficie táctil), realizando un movimiento circular en dirección a las agujas del reloj para desplazarse hacia arriba o en dirección contraria a las agujas del reloj para desplazarse hacia abajo.

Para desplazarse hacia la derecha o izquierda:

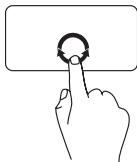

Mueva el dedo en la zona de desplazamiento horizontal (extremo inferior de la superficie táctil), realizando un movimiento circular en dirección a las agujas del reloj para desplazarse hacia la derecha o en dirección contraria a las agujas del reloj para desplazarse hacia la izquierda.

## Funciones de la pantalla

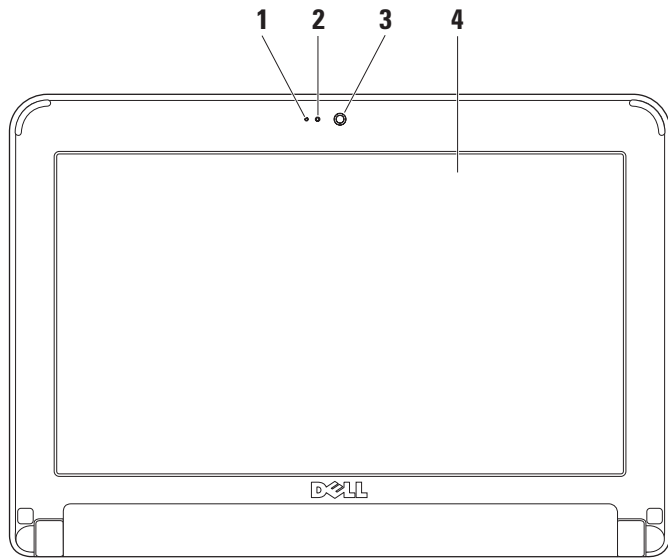



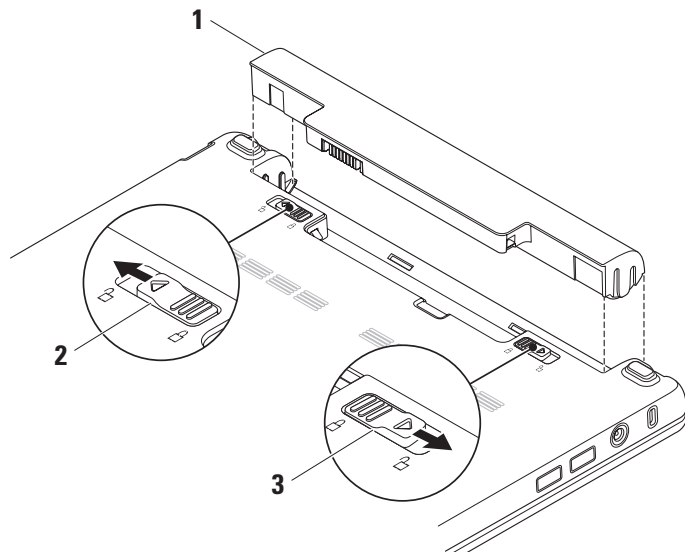

- 1 Micrófono:** proporciona sonido de calidad para conversaciones de audio y grabación de voz.
- 2 Indicador de actividad de la cámara:** indica si la cámara está encendida o apagada.
- 3 Cámara:** cámara integrada para captura de vídeo, conferencias y charlas.
- 4 Pantalla:** su pantalla puede variar según las selecciones que hizo cuando compró el ordenador. Para obtener más información sobre pantallas, consulte la *Guía tecnológica de Dell*.

## Extracción y sustitución de la batería



- 1 Batería
- 2 Seguro de liberación de la batería
- 3 Seguro de bloqueo de la batería

 **ADVERTENCIA:** el uso de baterías incompatibles puede aumentar el riesgo de incendio o explosión. Este ordenador solamente debe utilizar baterías de Dell. No utilice las baterías de otros ordenadores.

 **ADVERTENCIA:** antes de quitar la batería, apague el ordenador y extraiga los cables externos (incluido el adaptador de CA).

Para extraer la batería:

1. Apague el ordenador y vuelva a encenderlo.
2. Deslice el seguro de bloqueo de la batería hasta que se oiga un clic.
3. Deslice el liberador de la batería hasta la posición de desbloqueo.

4. Levante la batería para extraerla del compartimento de baterías.

Para cambiar la batería, deslícela por el compartimento hasta que se oiga un clic. A continuación, deslice el seguro de bloqueo de la batería hasta la posición de bloqueo.

## Componentes de software

 **NOTA:** para obtener más información acerca de las características descritas en esta sección, consulte la *Guía de tecnología Dell* disponible en su unidad de disco duro o en el Sitio web Dell Support en [support.dell.com](http://support.dell.com).

### Productividad y comunicación

Puede utilizar el ordenador para crear presentaciones, folletos, tarjetas de felicitación, fliers y hojas de cálculo, según las aplicaciones que tenga instaladas en el ordenador. Consulte su pedido de compra para ver el software que tiene instalado en el ordenador.

Una vez se haya conectado a Internet, puede acceder a sitios web, configurar cuentas de correo electrónico, cargar y descargar archivos, etc.

### Entretenimiento y multimedia

Puede utilizar el ordenador para ver vídeos, reproducir juegos, escuchar música y emisoras de radio de Internet.

### Personalización del escritorio

Si lo desea, puede modificar la apariencia, resolución, tapiz, protector de pantalla y otras configuraciones del escritorio desde la ventana

#### Propiedades de la pantalla.

Para acceder a la ventana Propiedades de la pantalla:

1. Haga clic con el botón derecho del ratón en un área abierta del escritorio.
2. Haga clic en **Propiedades** para abrir la ventana **Propiedades de la pantalla** y obtener más información sobre las opciones de personalización.

### Cómo hacer copias de seguridad de datos

Se recomienda hacer archivos y carpetas de copias de seguridad periódicamente en su ordenador. Para hacer una copia de seguridad de archivos:

1. Haga clic en **Inicio**→ **Todos los programas**→ **Accesorios**→ **Herramientas del sistema**→ **Hacer copia de seguridad**.
2. Siga las instrucciones del asistente **Hacer copias de seguridad de archivos**.

# Solución de problemas

**⚠ ADVERTENCIA:** sólo el personal cualificado debe extraer la cubierta del ordenador. Consulte el *Manual de servicio* en el sitio web de Asistencia técnica de Dell en **support.dell.com** para obtener un servicio avanzado e instrucciones de solución de problemas.

## Problemas con la red

### Conexiones inalámbricas

#### Si se pierde la conexión de red inalámbrica:

El enrutador inalámbrico está fuera de línea o se ha deshabilitado la función inalámbrica en el ordenador.

- Compruebe su enrutador inalámbrico para asegurarse de que está encendido y conectado a la fuente de datos (módem por cable o concentrador de red).

- Es posible que las interferencias estén bloqueando o interrumpiendo la conexión inalámbrica. Intente acercarse al enrutador inalámbrico.
- Restablezca la conexión al enrutador inalámbrico:
  - a. Guarde y cierre los archivos que tenga abiertos y salga de todos los programas.
  - b. Haga clic en **Inicio** → **Internet Explorer** → **Conectarse a Internet**.
  - c. Siga las instrucciones de la pantalla para realizar la configuración.

### Conexiones por cable

**Si se pierde la conexión de red:** el cable está suelto o dañado.

- Compruebe el cable para asegurarse de que está conectado y no está dañado.

## Solución de problemas

La luz de la integridad de vínculo en el conector de red integrado permite verificar que la conexión funciona y proporciona información acerca del estado:

- Verde: existe una buena conexión entre una red a 10 Mbps y el ordenador.
- Naranja: existe una buena conexión entre una red a 100 Mbps y el ordenador.
- Apagado: el ordenador no detecta una conexión física con la red.

 **NOTA:** la luz de integridad de vínculo del conector de red sólo es para la conexión por cable de red. La luz de integridad de vínculo no proporciona un estado para conexiones inalámbricas.

## Problemas con la alimentación

**Si el indicador de alimentación está apagado:** el ordenador está apagado o no recibe energía.

- Si el ordenador está enchufado a una caja de enchufes, asegúrese de que la caja de enchufes esté enchufada a una toma de corriente y que esté encendida. Omita también los dispositivos protectores de la alimentación, las cajas de enchufes y los alargadores para comprobar que el ordenador se enciende correctamente.
- Asegúrese de que la toma de alimentación eléctrica funciona; para ello, pruébela con otro dispositivo, por ejemplo, una lámpara.
- Compruebe las conexiones de cable del adaptador de CA. Si el adaptador de CA tiene un indicador luminoso, asegúrese de que está encendido.

**Si el indicador de alimentación muestra una luz blanca fija y el ordenador no responde:** puede que la pantalla no responda. Pulse el botón de alimentación hasta que el ordenador se apague y vuelva a encenderlo.

**Si el indicador de alimentación presenta una luz blanca intermitente:** el ordenador está en modo de espera. Pulse una tecla del teclado, mueva el apuntador sobre el área sensible o un ratón conectado, o bien pulse el botón de encendido para reanudar la operación normal.

**Si el indicador de alimentación parpadea en ámbar:** es posible que un dispositivo no funcione correctamente o que la carga de la batería sea baja.

- Si el ordenador recibe alimentación eléctrica, significa que hay un dispositivo defectuoso o instalado incorrectamente.
- Si la carga de la batería es baja, conecte el ordenador al adaptador de CA.

**Si encuentra interferencias que dificultan la recepción en su ordenador:** una señal no deseada está creando interferencias al interrumpir o bloquear otras señales. Algunas posibles causas de interferencia son:

- Los alargadores de cable de la alimentación, del teclado y del ratón.
- Demasiados dispositivos conectados a la misma caja de enchufes.
- Varias cajas de enchufes conectadas a la misma toma de alimentación eléctrica.

## Problemas con la memoria

**Si recibe un mensaje de memoria insuficiente:**

- Guarde y cierre todos los archivos que estén abiertos y salga de los programas activos que no esté utilizando para ver si se soluciona el problema.
- Consulte la documentación del software para ver los requisitos mínimos de memoria.

### Si se producen otros problemas con la memoria:

- Siga con atención las pautas de instalación de la memoria (consulte el *Manual de servicio* en el sitio web Dell Support, en [support.dell.com](http://support.dell.com)).
- Ejecute Dell Diagnostics (Diagnósticos Dell) (consulte el apartado “Dell Diagnostics” en la página 36).

## Bloqueos y problemas de software

**Si el ordenador no se inicia:** compruebe que el cable de alimentación está firmemente conectado al ordenador y a la toma de alimentación eléctrica.

**Si un programa deja de responder:** detenga el programa:

1. Pulse <Ctrl><MAYÚS><Esc> simultáneamente.
2. Haga clic en **Aplicaciones**.

3. Haga clic en el programa que ha dejado de responder.

4. Haga clic en **Finalizar tarea**.

**Si un programa falla repetidamente:** compruebe la documentación del software. Si es necesario, desinstale el programa y, a continuación, vuelva a instalarlo.

 **NOTA:** normalmente, el software incluye instrucciones de instalación en la documentación que lo acompaña o en el disco (CD o DVD)

 **NOTA:** el ordenador no dispone de una unidad óptica interna. Utilice una unidad óptica externa o cualquier dispositivo de almacenamiento externo para realizar los procedimientos que requieran un disco.

**Si el ordenador no responde o aparece una pantalla azul**

 **PRECAUCIÓN:** si no puede completar el proceso de cierre del sistema operativo, es posible que se pierdan datos.



Si el ordenador no responde cuando se pulsa una tecla del teclado o se mueve el ratón, mantenga pulsado el botón de alimentación entre 8 y 10 segundos hasta que se apague el ordenador y, a continuación, reinicie el ordenador.

**Si un programa está diseñado para una versión anterior del sistema operativo Microsoft® Windows®:**

Ejecute el Asistente para compatibilidad de programas. El Asistente para compatibilidad de programas configura un programa de manera que se ejecute en un entorno similar a los entornos de sistemas operativos que no son Windows XP.

1. Haga clic en **Inicio** → **Todos los programas** → **Accesorios** → **Asistente para compatibilidad de programas**.
2. En la pantalla de bienvenida, haga clic en **Siguiente**.
3. Siga las instrucciones que aparecen en la pantalla.

**Si tiene otros problemas de software:**

- Realice inmediatamente una copia de seguridad de los archivos.
- Utilice un programa de detección de virus para comprobar la unidad de disco duro o los CD.
- Guarde y cierre los archivos o programas abiertos y apague el ordenador mediante el menú **Inicio**.
- Compruebe la documentación del software o póngase en contacto con el fabricante de software para obtener información sobre la solución de problemas:
  - Asegúrese de que el programa sea compatible con el sistema operativo instalado en el ordenador.
  - Asegúrese de que el ordenador cumple los requisitos mínimos de hardware necesarios para ejecutar el software. Consulte la documentación del software para obtener más información.

## Solución de problemas

- Asegúrese de que el programa esté instalado y configurado correctamente.
- Compruebe que los controladores de dispositivo no sean incompatibles con el programa.
- Si es necesario, desinstale y vuelva a instalar el programa, Dell Support Center.
- Anote los mensajes de error que aparezcan; serán de ayuda para la solución de problemas cuando se ponga en contacto con Dell.

# Cómo utilizar herramientas compatibles

 **NOTA:** las instrucciones en esta sección se aplican a ordenadores que tienen instalado el sistema operativo Windows XP.

## Dell Support Center

Dell **Support Center** le ayuda a encontrar el servicio, la asistencia y la información específica del sistema que necesita. Para obtener más información acerca del **Dell Support Center** y las herramientas de asistencia disponibles, haga clic en la ficha **Servicios** de [support.dell.com](http://support.dell.com).

Haga clic en el icono  de la barra de tareas para ejecutar la aplicación. En la página principal encontrará enlaces de acceso a:

- Autoayuda (solución de problemas, seguridad, rendimiento del sistema, red/Internet, copia de seguridad/recuperación y sistema operativo Windows).

- Alertas (alertas de asistencia técnica relacionadas con su ordenador).
- Asistencia de Dell (asistencia técnica con DellConnect™, servicio al cliente, formación y tutoriales, ayuda práctica con Dell on Call y análisis en línea con PCCheckUp).
- Información acerca del sistema (documentación del sistema, información de la garantía, información del sistema, actualizaciones y accesorios).

En la parte superior de la página principal del **Dell Support Center** (Centro de asistencia técnica de Dell) se muestra el número de modelo de su ordenador junto con su etiqueta de servicio y el Express Service Code (Código de servicio rápido).

Para obtener más información acerca de **Dell Support Center**, consulte la *Guía tecnológica de Dell* disponible en su unidad de disco duro o en el sitio web Dell Support en [support.dell.com](http://support.dell.com).

### Mensajes del sistema

Si su ordenador tiene un problema o falló, mostrará un mensaje del sistema que le ayudará a identificar el motivo y la acción requerida para resolverlo.

 **NOTA:** si el mensaje que recibe no se encuentra entre los siguientes ejemplos, consulte la documentación de cada sistema operativo o el programa que se estaba ejecutando cuando apareció el mensaje. También puede consultar la *Guía tecnológica de Dell* disponible en el disco duro o en el sitio web Dell Support, en [support.dell.com](http://support.dell.com).

**Alert! Previous attempts at booting this system have failed at checkpoint [nnnn]. For help in resolving this problem, please note this checkpoint and contact Dell Technical Support** (¡Alerta! Los intentos anteriores de iniciar este sistema fallaron en el punto de control [nnnn]. Para obtener ayuda sobre cómo solucionar este problema, anote este punto de

control y póngase en contacto con la asistencia técnica de Dell): el ordenador falló tres veces consecutivas, no pudo reiniciar el sistema a causa del mismo error (consulte el apartado “Cómo ponerse en contacto con Dell” en la página 50 para obtener ayuda).

**CMOS checksum error** (Error de suma de comprobación de CMOS): puede que haya un fallo en la placa base o que la batería RTC esté baja. Sustituya la batería. (Consulte la *Guía tecnológica de Dell* disponible en el disco duro o en el sitio web Dell Support, en [support.dell.com](http://support.dell.com) o consulte el apartado “Cómo ponerse en contacto con Dell” en la página 50 para obtener ayuda).

**Hard-disk drive (HDD) failure** (Error de la unidad de disco duro): puede que se haya producido un fallo de la unidad de disco duro durante la autoprueba de encendido (consulte el apartado “Cómo ponerse en contacto con Dell” en la página 50 para obtener ayuda).

**Hard-disk drive (HDD) read failure** (Error de lectura de la unidad de disco duro): puede que se haya producido un fallo de la unidad de disco duro durante la prueba de inicio (consulte el apartado “Cómo ponerse en contacto con Dell” en la página 50 para obtener ayuda).

**Keyboard failure** (Error de teclado): error de teclado o cable suelto.

**No boot device available** (No hay un dispositivo de inicio disponible): no hay una partición ejecutable en la unidad de disco duro, se ha soltado el conector de la unidad de disco duro o no existe un dispositivo ejecutable.

- Si la unidad de disco duro es el dispositivo de inicio, asegúrese de que el conector está conectado y de que la unidad está instalada correctamente y dividida en particiones como un dispositivo de inicio.
- Entre en la configuración del sistema y asegúrese de que la información de la secuencia de inicio es correcta (consulte

la *Guía tecnológica de Dell* disponible en el disco duro o el sitio web Dell Support, en [support.dell.com](http://support.dell.com)).

**No timer tick interrupt** (Sin interrupción del temporizador por pasos): un chip en la placa base podría ser la causa de un mal funcionamiento o de un error en la placa principal (consulte el apartado “Cómo ponerse en contacto con Dell” en la página 50 para obtener asistencia).

**USB over current error** (Error de corriente del USB): desconectar el dispositivo USB. El dispositivo USB necesita más alimentación para funcionar correctamente. Utilice una fuente de energía externa para conectar el dispositivo USB o bien, si su dispositivo tiene dos cables USB, conectar ambos.

**NOTICE - Hard Drive SELF MONITORING SYSTEM has reported that a parameter has exceeded its normal operating range. Dell recommends that you back up your data regularly. A parameter out of range may or may**

**not indicate a potential hard drive problem**  
(AVISO: Hard Drive SELF MONITORING SYSTEM ha detectado un parámetro que ha excedido el margen del sistema operativo normal. Dell recomienda que se realicen regularmente copias de seguridad de los archivos. Un parámetro que se halle fuera del margen puede indicar o no un problema potencial de la unidad de disco duro): error de S.M.A.R.T, posible fallo de la unidad de disco duro.

Esta función se puede activar o desactivar en la configuración del BIOS (consulte el apartado “Cómo ponerse en contacto con Dell” en la página 50 para obtener ayuda).

### **Solucionador de problemas de hardware**

Si durante la configuración del sistema operativo no se detecta algún dispositivo o se detecta que está mal configurado, puede resolver la incompatibilidad utilizando el **Solucionador de problemas de hardware**.

Para iniciar el Solucionador de problemas de hardware:

1. Haga clic en **Inicio** → **Ayuda y soporte técnico**.
2. Escriba `Hardware troubleshooter` (Solucionador de problemas de hardware) en el campo de búsqueda y pulse <Intro> para iniciar la búsqueda.
3. En los resultados de la búsqueda, seleccione la opción que describa mejor el problema y siga con los pasos de resolución restantes.

### **Dell Diagnostics**

Si surge algún problema con el ordenador, realice las comprobaciones del apartado “Bloqueos y problemas de software” en la página 30 y ejecute Dell Diagnostics (Diagnósticos Dell) antes de ponerse en contacto con Dell (consulte el apartado “Cómo ponerse en contacto con Dell” en la página 50) para recibir asistencia técnica.

Se recomienda imprimir estos procesos antes de empezar.

 **NOTA:** los Diagnósticos Dell funcionan sólo en ordenadores Dell.

 **NOTA:** el disco *Drivers and Utilities* (Controladores y utilidades) es opcional y es posible que no se entregue con su ordenador.

Revise la información de configuración del ordenador y asegúrese de que el dispositivo que desea probar aparezca en el programa de configuración del sistema y esté activo. Consulte el apartado Configuración del sistema en la *Guía tecnológica de Dell*.

Inicie Dell Diagnostics (Diagnósticos Dell) desde la unidad de disco duro o desde el disco *Drivers and Utilities* (Controladores y utilidades).

### **Cómo iniciar Dell Diagnostics (Diagnósticos Dell) desde la unidad de disco duro**

Los Dell Diagnostics (Diagnósticos Dell) están situados en una partición oculta para la utilidad de diagnóstico de la unidad de disco duro.

 **NOTA:** si el ordenador no muestra ninguna imagen en la pantalla, consulte el apartado “Cómo ponerse en contacto con Dell” en la página 50.

1. Asegúrese de que el ordenador esté conectado a una toma de alimentación eléctrica que funcione correctamente.
2. Encienda (o reinicie) el ordenador.
3. Cuando aparezca el logotipo de DELL™ presione <F12> inmediatamente. Seleccione **Diagnostics** (Diagnósticos) del menú de inicio y pulse <Intro>.

 **NOTA:** si espera demasiado y aparece el logotipo del sistema operativo, siga esperando hasta que vea el escritorio de Microsoft® Windows® y, a continuación, cierre el ordenador e inténtelo de nuevo.

 **NOTA:** si ve un mensaje que indica que no se ha encontrado ninguna partición de utilidad de diagnóstico, ejecute los Dell Diagnostics desde el disco *Drivers and Utilities*.

## Cómo utilizar herramientas compatibles

4. Pulse cualquier tecla para iniciar los Dell Diagnostics (Diagnósticos Dell) desde la partición para la utilidad de diagnóstico del disco duro.

### Cómo iniciar Dell Diagnostics (Diagnósticos Dell) desde el disco Drivers and Utilities (Controladores y utilidades)

 **NOTA:** el ordenador no dispone de una unidad óptica interna. Utilice una unidad óptica externa o cualquier dispositivo de almacenamiento externo para realizar los procedimientos que requieran un disco.

1. Inserte el disco *Drivers and Utilities* (Controladores y utilidades).
  2. Apague y reinicie el ordenador. Cuando aparezca el logotipo de DELL, presione <F2> inmediatamente.
-  **NOTA:** si espera demasiado y aparece el logotipo del sistema operativo, siga esperando hasta que vea el escritorio de Microsoft® Windows® y, a continuación, cierre el ordenador e inténtelo de nuevo.

 **NOTA:** los pasos siguientes modifican la secuencia de arranque sólo por una vez. La próxima vez que inicie el ordenador, éste lo hará según los dispositivos especificados en el programa Configuración del sistema.

3. Cuando aparezca la lista de dispositivos de inicio, resalte **CD/DVD/CD-RW** y presione <Intro>.
4. Seleccione la opción **Boot from CD-ROM** (Iniciar desde CD-ROM) del menú que aparezca y presione <Intro>.
5. Escriba 1 para iniciar el menú del CD y pulse <Intro> para continuar.
6. Seleccione **Run the 32 Bit Dell Diagnostics** (Ejecutar Diagnósticos Dell de 32 bits) de la lista numerada. Si se muestran varias versiones, seleccione la apropiada para su ordenador.
7. Cuando aparezca el **Main Menu** (Menú principal) de Dell Diagnostics (Diagnósticos Dell), seleccione la prueba que desea ejecutar.



# Restauración de su sistema operativo

Puede restaurar su sistema operativo de la siguiente manera:

- La función Restaurar sistema devuelve el ordenador a un estado de operación anterior sin afectar a los archivos de datos. Utilice Restaurar Sistema como la primera solución para recuperar su sistema operativo y conservar los archivos de datos.
- La función Restaurar Dell Factory Image devuelve la unidad de disco duro al estado operativo en que estaba cuando adquirió el equipo. Este procedimiento suprime de forma permanente todos los datos de la unidad de disco duro y quita los programas que se hayan instalado después de recibir el ordenador. Sólo debe utilizar Dell Factory Image Restore (Restaurar imagen de fábrica de Dell) si la función Restaurar sistema no soluciona el problema del sistema operativo.
- Si ha recibido un disco Operating System (Sistema operativo) con su ordenador, puede utilizarlo para restaurar el sistema operativo. No obstante, el uso de un disco de sistema operativo también elimina todos los datos del disco duro. Use el disco únicamente si Restaurar sistema no soluciona el problema del sistema operativo.

## Restaurar sistema

Los sistemas operativos Windows proporcionan la función Restaurar sistema, que permite volver a un estado operativo anterior del ordenador (sin que ello afecte a los archivos de datos) si, al realizar cambios en el hardware, en el software o en otros valores del sistema, el ordenador se queda en un estado operativo no deseado. Todos los cambios que la función Restaurar sistema haga en el ordenador son completamente reversibles.

 **PRECAUCIÓN:** realice copias de seguridad regulares de sus archivos de datos. La función **Restaurar sistema** no supervisa ni recupera los archivos de datos.

 **NOTA:** los procedimientos en este documento se escribieron para la vista predeterminada de Windows, por lo que no se aplicarán si configura su ordenador Dell™ a la vista clásica de Windows.

### Cómo iniciar Restaurar sistema

1. Haga clic en **Inicio** → **Todos los programas** → **Accesorios** → **Herramientas del sistema** → **Restaurar sistema**.
2. En la pantalla de bienvenida, haga clic en **Siguiente**.
3. Siga las instrucciones que aparecen en pantalla.

### Cómo deshacer la última operación de Restaurar sistema

 **NOTA:** antes de deshacer la última restauración del sistema, guarde y cierre todos los archivos abiertos y cierre todos los programas. No modifique, abra ni suprima ningún archivo ni programa hasta que la restauración del sistema haya finalizado.

1. Haga clic en **Inicio** → **Todos los programas** → **Accesorios** → **Herramientas del sistema** → **Restaurar sistema**.
2. En la pantalla de bienvenida, haga clic en **Deshacer la última restauración** y, a continuación, en **Siguiente**.
3. Siga las instrucciones que aparecen en pantalla.

## Cómo utilizar la función PC Restore (Restaurar PC) de Dell™

 **PRECAUCIÓN:** el uso de Dell PC Restore (Restaurar PC de Dell) suprime permanentemente todos los datos de la unidad de disco duro y elimina cualquier programa o controlador instalado después de haber recibido el ordenador. Si es posible, cree una copia de seguridad de los datos antes de utilizar estas opciones. Use PC Restore (Restaurar PC) únicamente si Restaurar sistema no soluciona su problema en el sistema operativo.

 **NOTA:** es posible que Dell PC Restore by Symantec (Restaurar PC de Dell por Symantec) y Dell Factory Image Restore (Restaurar imagen de fábrica de Dell) no estén disponibles en su país u ordenador.

Utilice Dell PC Restore (Restaurar PC de Dell) sólo como último recurso para restaurar el sistema operativo. Estas opciones restauran la

unidad de disco duro al estado operativo en que se encontraba cuando adquirió el ordenador. Cualquier programa o archivo que se haya agregado desde que recibió su ordenador, incluidos los archivos de datos, se borrarán permanentemente de la unidad de disco duro.

Los archivos de datos incluyen documentos, hojas de cálculo, mensajes de correo electrónico, fotos digitales, archivos de música, etc. Si es posible, cree una copia de seguridad de todos los datos antes de utilizar la función Restaurar PC.

Para ejecutar PC Restore (Restaurar PC):

1. Encienda el ordenador.

Durante el proceso de inicio, aparecerá una barra azul con **www.dell.com** en la parte superior de la pantalla.

2. En cuanto vea la barra azul, pulse <Ctrl><F11>. Si espera demasiado y aparece el logotipo del sistema operativo, siga esperando hasta que vea el escritorio de Microsoft® Windows® y, a continuación, cierre el ordenador e inténtelo de nuevo.

 **PRECAUCIÓN:** Si no desea seguir utilizando PC Restore (Restaurar PC), haga clic en Reiniciar.

3. Haga clic en **Restaurar** y, a continuación, en **Confirmar**.

El proceso de restauración tardará entre 6 y 10 minutos aproximadamente en finalizar.

4. Cuando se le indique, haga clic en **Finalizar** para reiniciar el ordenador.

 **NOTA:** No apague el ordenador manualmente. Haga clic en **Finalizar** y deje que el ordenador se reinicie completamente.

5. Cuando se le indique, haga clic en **Sí**.

El ordenador se reiniciará. Puesto que el ordenador se restaura a su estado operativo original, las pantallas que aparecen, como, por ejemplo, la pantalla Contrato de licencia del usuario final, son las mismas que aparecen cuando se enciende el ordenador por primera vez.

6. Haga clic en **Siguiente**.

Aparecerá la pantalla Restaurar sistema y, a continuación, el ordenador se reiniciará.

Cuando el ordenador se reinicie, haga clic en **Aceptar**.

## Cómo volver a instalar el sistema operativo

### Antes de comenzar

Si está pensando en reinstalar el sistema operativo Windows para corregir un problema con un controlador instalado recientemente, intente usar primero la función Desinstalación del controlador de dispositivo de Windows. Si la función Device Driver Rollback (Desinstalación del controlador de dispositivos) no resuelve el problema, use la función Restaurar sistema para que el sistema operativo vuelva al estado anterior a la instalación del nuevo controlador de dispositivos. Consulte el apartado “Restaurar sistema” en la página 39.

 **PRECAUCIÓN:** antes de realizar la instalación, haga una copia de seguridad de todos los archivos de datos en la unidad de disco duro principal. En las configuraciones convencionales de disco duro, la unidad de disco duro principal es la primera unidad que detecta el ordenador.

Para volver a instalar Windows, necesita los siguientes elementos:

- Disco *Operating System* (Sistema operativo) de Dell
- Disco *Drivers and Utilities* (Controladores y utilidades) de Dell

 **NOTA:** el disco *Drivers and Utilities* (Controladores y utilidades) de Dell incluye los controladores que se instalaron en el ensamblaje del ordenador. Utilice el disco *Drivers and Utilities* (Controladores y utilidades) de Dell para cargar los controladores necesarios. En función de la región donde haya pedido el ordenador, o

de si solicitó el soporte, es posible que los discos *Drivers and Utilities* (Controladores y utilidades) y *Operating System* (Sistema operativo) de Dell no se envíen con el ordenador.



### Reinstalación de Windows

El proceso de reinstalación puede durar entre una y dos horas. Una vez finalizada la reinstalación del sistema operativo, deberá reinstalar los controladores de dispositivo, el antivirus y los demás programas de software.

 **NOTA:** el ordenador no dispone de una unidad óptica interna. Utilice una unidad óptica externa o cualquier dispositivo de almacenamiento externo para realizar los procedimientos que requieran un disco.

1. Guarde y cierre los archivos que tenga abiertos y salga de todos los programas.
2. Inserte el disco *Operating System* (Sistema operativo).

## Restauración de su sistema operativo

3. Haga clic en **Salir** si aparece el mensaje **Instalar Windows**.
  4. Reiniciar el ordenador.
  5. Cuando aparezca el logotipo de DELL, pulse <F2> inmediatamente.
-  **NOTA:** si espera demasiado y aparece el logotipo del sistema operativo, siga esperando hasta que vea el escritorio de Microsoft® Windows® y, a continuación, cierre el ordenador e inténtelo de nuevo.
-  **NOTA:** los pasos siguientes modifican la secuencia de arranque sólo por una vez. La próxima vez que inicie el ordenador, éste lo hará según los dispositivos especificados en el programa Configuración del sistema.
6. Cuando aparezca la lista de dispositivos de inicio, resalte **CD/DVD/CD-RW Drive** (Unidad de CD/DVD/CD-RW) y pulse <Intro>.

7. Pulse cualquier tecla para **Boot from CD-ROM** (Arrancar desde el CD-ROM). Siga las instrucciones de la pantalla para completar la instalación.

# Cómo obtener ayuda

Si tiene problemas con el ordenador, puede realizar los pasos siguientes para diagnosticar y resolver el problema:

1. Consulte el apartado “Solución de problemas” en la página 27 para obtener información y conocer los procedimientos para resolver el problema que tiene su ordenador.
2. Consulte el apartado “Dell Diagnostics” (Diagnósticos Dell) en la página 36 para ver los procedimientos sobre cómo ejecutar Dell Diagnostics (Diagnósticos Dell).
3. Rellene la “Diagnostic Checklist” (Lista de verificación de diagnósticos) en la página 50.
4. Utilice la amplia gama de servicios de Dell disponibles en el sitio web Dell Support ([support.dell.com](http://support.dell.com)) para obtener ayuda sobre la instalación y los procedimientos de solución de problemas. Consulte el apartado

“Servicios en línea” en la página 46 para obtener una lista más completa de Dell Support en línea.

5. Si los pasos anteriores no resolvieron el problema, consulte el apartado “Antes de llamar” en la página 49 y, a continuación, “Cómo ponerse en contacto con Dell” en la página 50.

 **NOTA:** Llame a Dell Support desde un teléfono situado junto al ordenador de modo que el personal de asistencia técnica pueda guiarle en los procedimientos necesarios.

 **NOTA:** es posible que Dell Express Service Code (Código de servicio rápido) no esté disponible en todos los países.

Cuando el sistema telefónico automatizado de Dell lo solicite, marque el código de servicio rápido para dirigir su llamada directamente al

## Cómo obtener ayuda

personal de servicio que corresponda. Si no cuenta con un Express Service Code (Código de servicio rápido), abra la carpeta **Accesorios Dell**, haga doble clic sobre el icono **Express Service Code** (Código de servicio rápido) y siga las instrucciones.

 **NOTA:** algunos de los servicios que se describen a continuación no siempre están disponibles en todos los lugares fuera de la parte continental de EE.UU. Póngase en contacto con su representante local de Dell para obtener información sobre su disponibilidad.

## Asistencia técnica y servicio al cliente

El servicio asistencia de Dell está disponible para responder sus preguntas acerca del hardware de Dell. Nuestro personal de asistencia utiliza diagnósticos basados en los ordenadores para proporcionar respuestas rápidas y precisas.

Para ponerse en contacto con el servicio de asistencia técnica de Dell, consulte el apartado “Antes de llamar” en la página 49 y, a continuación, consulte la información de contacto de su región o vaya al sitio **support.dell.com**.

## Servicios en línea

Puede obtener información sobre los productos y servicios de Dell en los siguientes sitios web:

- **www.dell.com**
- **www.dell.com/ap** (únicamente para países de Asia y del Pacífico)
- **www.dell.com/jp** (únicamente para Japón)
- **www.euro.dell.com** (únicamente para Europa)
- **www.dell.com/la** (Latinoamérica y países del Caribe)
- **www.dell.ca** (únicamente para Canadá)



Puede acceder a Dell Support a través de los siguientes sitios web y direcciones de correo electrónico:

Sitios web de Dell Support

- **support.dell.com**
- **support.jp.dell.com** (únicamente para Japón)
- **support.euro.dell.com** (únicamente para Europa)

Direcciones de correo electrónico de Dell Support

- **mobile\_support@us.dell.com**
- **support@us.dell.com**
- **la-techsupport@dell.com** (únicamente para Latinoamérica y países del Caribe)
- **apsupport@dell.com** (únicamente para países Asiáticos y del Pacífico)

Direcciones de correo electrónico de los departamentos de marketing y ventas de Dell

- **apmarketing@dell.com** (únicamente para países Asiáticos y del Pacífico)

- **sales\_canada@dell.com** (únicamente para Canadá)

FTP (Protocolo de transferencia de archivos) anónimo

- **ftp.dell.com**

Iniciar sesión como usuario: `anonymous` y utilice su dirección de correo electrónico como contraseña.

## Servicio automatizado de estado del pedido

Para comprobar el estado de un pedido de cualquier producto Dell que haya solicitado, puede dirigirse a **support.dell.com**, o llamar al servicio automatizado de comprobación del estado de los pedidos. Un contestador automático le pedirá los datos necesarios para buscar el pedido e informarle sobre su estado. Para obtener el número de teléfono de su zona, consulte el apartado “Cómo ponerse en contacto con Dell” en la página 50 si tiene problemas con su pedido.

## Cómo obtener ayuda

Si tiene algún problema con un pedido (por ejemplo, falta algún componente, hay componentes equivocados o la factura es incorrecta), póngase en contacto con el departamento de atención al cliente de Dell. Tenga a mano la factura o el albarán cuando haga la llamada. Para obtener el número de teléfono para llamar a su región, consulte el apartado “Cómo ponerse en contacto con Dell” en la página 50.

## Información sobre productos

Si necesita información acerca de productos adicionales de Dell disponibles, o si desea hacer un pedido, visite el sitio web de Dell en **www.dell.com**. Para obtener el número de teléfono para llamar a su región o para hablar con un especialista de ventas, consulte el apartado “Cómo ponerse en contacto con Dell” en la página 50.

## Devolución de artículos para su reparación bajo garantía o para recibir crédito

Prepare todos los artículos que vaya a devolver, ya sea para su reparación bajo garantía o para que le devuelvan el importe, de la manera siguiente:

1. Llame a Dell para informarse de los procedimientos para la devolución de elementos para su reparación bajo garantía o reembolso.

 **NOTA:** para obtener los números de teléfono de su región, consulte el apartado “Cómo ponerse en contacto con Dell” en la página 50.

2. Incluya una copia de la factura y una carta que describa la razón de la devolución.
3. Incluya una copia de la lista de verificación de diagnósticos (consulte el apartado Lista de verificación de diagnósticos en la página 50), que indique las pruebas que ha

ejecutado y los mensajes de error que haya emitido Dell Diagnostics (Diagnósticos Dell) (consulte el apartado “Dell Diagnostics (Diagnósticos Dell)” en la página 36).

4. Si la devolución es para obtener un crédito a cambio, incluya todos los accesorios correspondientes al artículo en devolución (cables de alimentación, software, guías, etc.).
5. Embale el equipo que vaya a devolver en el embalaje original (o uno equivalente).

 **NOTA:** el usuario se responsabiliza de los gastos de envío. Asimismo, tiene la obligación de asegurar el producto devuelto y asumir el riesgo en caso de pérdida durante el envío a Dell. No se aceptará el envío de paquetes a portes debidos.

 **NOTA:** cualquier devolución que no satisfaga los requisitos indicados no será aceptada por el departamento de recepción de Dell y le será devuelta.

## Antes de llamar

 **NOTA:** tenga a mano su Código de servicio rápido cuando llame. El código ayuda al sistema telefónico automatizado de asistencia Dell a transferir su llamada de forma más eficiente. También es posible que le pidan la Etiqueta de servicio (situada en la parte posterior o inferior de su ordenador).

Recuerde rellenar la siguiente lista de verificación de diagnósticos. Si es posible, encienda el ordenador antes de llamar a Dell para obtener asistencia y haga la llamada desde un teléfono situado cerca de su ordenador. Es posible que se le pida que escriba algunos comandos con el teclado, que proporcione información detallada durante las operaciones o que intente otros procedimientos para solucionar problemas que únicamente pueden realizarse con el ordenador. Asegúrese de tener a mano la documentación del ordenador.

### Lista de verificación de diagnósticos

- Nombre:
- Fecha:
- Dirección:
- Teléfono:
- Etiqueta de servicio (código de barras situada en la parte posterior o inferior del ordenador):
- Express Service Code (Código de servicio rápido):
- Número de autorización para devolución de material (si le fue proporcionado por un técnico de asistencia de Dell):
- Sistema operativo y versión:
- Dispositivos:
- Tarjetas de expansión:
- ¿Está el ordenador conectado a una red?:  
Sí/No
- Red, versión y adaptador de red:
- Programas y versiones:

Consulte la documentación del sistema operativo para determinar el contenido de los archivos de inicio del ordenador. Si el ordenador está conectado a una impresora, imprima cada archivo. Si no, anote el contenido de cada uno antes de llamar a Dell.

- Mensaje de error, código de sonido o código de diagnóstico:
- Descripción del problema y procedimientos de solución de problemas que haya realizado:

### Cómo ponerse en contacto con Dell

Para clientes de Estados Unidos, llame al 800-WWW-DELL (800-999-3355).



**NOTA:** si no dispone de una conexión a Internet activa, puede encontrar la información de contacto en la factura de compra, albarán, recibo o en el catálogo de productos de Dell.

Dell proporciona varias opciones de servicio y asistencia en línea y por teléfono. La disponibilidad depende del país y el producto, y algunos servicios pueden no encontrarse en su zona.

Para ponerse en contacto con Dell respecto a problemas de venta, de soporte técnico o de servicio al cliente:

1. Visite **support.dell.com**.
2. Compruebe su país o región en el menú desplegable **Choose A Country/Region** (Elegir un país/región) de la parte inferior de la página.
3. Haga clic en **Contact Us** (Póngase en contacto con nosotros) en la parte izquierda de la página.
4. Seleccione el servicio o el enlace de soporte adecuado en función de sus necesidades.
5. Elija el método que más le convenga para ponerse en contacto con Dell.

# Cómo buscar más información y recursos

**Si necesita:**

Volver a instalar el sistema operativo.

Ejecutar un programa de diagnóstico en su ordenador, reinstalar el sistema de software del escritorio o actualizar los controladores de su ordenador, y archivos “readme”.

Obtener más información acerca de su sistema operativo, mantenimiento de periféricos, RAID, Internet, Bluetooth®, sistema de red y correo electrónico.

**Consulte:**

El disco del sistema operativo.

El disco *Drivers and Utilities* (Controladores y utilidades).



**NOTA:** encontrará las actualizaciones de documentación y controladores en el sitio web de Dell™ Support, en **support.dell.com**.

La *Dell Guía tecnológica* (Guía tecnológica de Dell) instalada en la unidad de disco duro.

### Si necesita:

---

Actualizar su ordenador con memoria adicional, o un nuevo disco duro.

Reinstalar o sustituir una pieza desgastada o defectuosa.

---

Buscar información acerca de las mejores prácticas de seguridad para su ordenador.

Revisar la información de la garantía, los Términos y condiciones (únicamente EE.UU.), Instrucciones de seguridad, Información reglamentaria, Ergonomía y Contrato de licencia del usuario final.

---

### Consulte:

---

El Manual de servicio en el sitio web Dell Support, en **support.dell.com**.

 **NOTA:** en algunos países, abrir su ordenador y sustituir piezas del mismo puede causar la anulación de su garantía. Compruebe su garantía y la política de devolución antes de trabajar en el interior de su ordenador.

---

Los documentos legales y de seguridad se incluyen en el envío de su ordenador, consulte también la Regulatory Compliance Homepage (página principal de conformidad legal), en **www.dell.com/regulatory\_compliance** en la siguiente ubicación:

## Cómo buscar más información y recursos

### Si necesita:

---

Buscar su Etiqueta de servicio/Express Service Code (Código de servicio rápido): utilice la etiqueta de servicio para identificar el ordenador en **support.dell.com** o ponerse en contacto con el departamento de asistencia técnica.

Buscar controladores y descargas.  
Acceder a ayuda técnica y de producto.  
Comprobar el estado de su pedido para nuevas compras.  
Buscar soluciones y respuestas a preguntas comunes.  
Ubicar información sobre actualizaciones de última hora sobre los cambios técnicos del ordenador o material de consulta destinado a los técnicos o usuarios avanzados.

---

### Consulte:

---

La parte posterior o inferior del ordenador.

El sitio web de Dell™ Support, en **support.dell.com**.



# Especificaciones

## Modelo del sistema

---

Inspiron 1011

Esta sección proporciona información básica que puede necesitar al actualizar controladores y configurar y actualizar su ordenador.

 **NOTA:** las ofertas pueden variar por región. Para obtener más información sobre la configuración del ordenador, haga clic en **Inicio** → **Ayuda y soporte técnico** y seleccione la opción para ver la información acerca de su ordenador.

## Procesador

---

Tipo	Intel® Atom™ N270 Intel Atom N280
Caché L2	512 KB
Frecuencia de bus externa	533 MHz y 667 MHz

## Memoria

---

Conectores	un SO-DIMM internamente accesible
Capacidades	512 MB y 1 GB
Tipo de memoria	DDR2-800 (Run @ DDR2-533 MHz)
Posibles configuraciones de memoria	512 MB, 1 GB

## Especificaciones

### Información del ordenador

---

Conjunto de chips del sistema	Intel 945GSE UMA
Amplitud del bus de datos	64 bits
Amplitud del bus de DRAM	Buses de canal único de 64 bits buses
Amplitud del bus de direcciones del procesador	32 bits
Flash EEPROM	1 MB
Bus PCI	32 bits

### Almacenamiento interno

---

Tipo	Capacidad
Unidad de disco duro (HDD) SATA de 2,5 pulgadas	120 GB o 160 GB @ 5400 rpm (revoluciones por minuto)

### Almacenamiento interno

---

Unidad de disco sólido (Solid-state drive, SSD) de 2,5 pulgadas MLC	8 GB o 16 GB
---	--------------

### Comunicaciones

---

Módem (opcional)	Módem USB externo V.92 de 56 K
Interfaz de módem	Bus serie universal (USB)
Adaptador de red	Tarjeta de sistema LAN Ethernet 10/100
Inalámbrico	WLAN interna (Minitarjeta de mitad de tamaño) con WiFi bgn, tecnología inalámbrica Bluetooth®

**Vídeo**

Controladora de vídeo	Intel 945GSE UMA
Memoria de vídeo	Memoria del sistema (compartida) de 8 MB
Interfaz LCD	LVDS

**Audio**

Tipo de audio	Audio de alta definición de 2 canales
Controladora de audio	Realtek ALC272
Conversión estereofónica	24 bits (de analógico a digital y de digital a analógico)
Interfaz interna	Audio de alta definición Intel

**Audio**

Interfaz externa	Conector de entrada del micrófono, conector de auriculares/ altavoces estéreo, MIC digital con módulo de cámara
Altavoz	Dos altavoces de 1,0 vatios
Amplificador de altavoz interno	1,0 vatios por canal
Controles de volumen	Controlado por programa de software

## Especificaciones

<b>Puertos y conectores</b>		<b>Pantalla</b>	
Audio	Un conector del micrófono, un conector de auriculares/ altavoz estéreo, MIC digital con módulo de cámara	Tipo (TrueLife)	WSVGA de 10,1 pulgadas
Minitarjeta	Una ranura para minitarjeta de tamaño completo y una ranura para minitarjeta de mitad de tamaño, la ranura de mitad de tamaño admite interfaz dual y la ranura de tamaño completo admite solamente USB	<i>Dimensiones:</i>	
		Altura	222,72 mm (8,76 pulgadas)
		Anchura	125,28 mm (4,93 pulgadas)
		Diagonal	255,52 mm (10,06 pulgadas)
		Resolución máxima	1024 x 576
Adaptador de red	Puerto RJ45	Frecuencia de actualización	60 Hz
USB	Dos conectores de 4 patas compatibles con USB 2.0 Un conector de alimentación de 4 patas compatible con USB 2.0	Ángulo de funcionamiento	De 0° (cerrado) a 135°
Video	Conector de 15 orificios	Luminancia	162 min. 180 typ. cd/m <sup>2</sup> (media de 5 puntos)

**Pantalla***Ángulos de percepción:*

Horizontal	±40° (CR ≥ 10) typ. WSVGA AG
Vertical	+10° – +30° (CR ≥ 10) typ. WSVGA
Separación entre píxeles	0,2175 x 0,2175 mm
Controles	El brillo se puede controlar por medio de los accesos rápidos del teclado (consulte la <i>Guía tecnológica de Dell</i> para obtener más información)

**Cámara**

Píxel	1,3 megapíxeles
Resolución de vídeo	320 x 240 ~1280 x 1024 (640 x 480 a 30 ips)
Ángulo de percepción diagonal	66°

**Superficie táctil**

Resolución de posición X/Y (modo de tabla de gráficos)	240 cpp
<i>Tamaño:</i>	
Anchura	Área activa del sector: 78,5 mm (3,09 pulgadas)
Altura	Rectángulo de 38 mm (1,49 pulgadas)

## Especificaciones

### Batería

---

Tipo	Ion de litio de 3/6 celdas
Profundidad	23,1 mm (0,91 pulgadas) (3 celdas) 45,62 mm (1,80 pulgadas) (6 celdas)
Altura	39,04 mm (1,54 pulgadas) (3 celdas) 45,7 mm (1,80 pulgadas) (6 celdas)
Anchura	204,14 mm (8,04 pulgadas) (3 celdas) 214,0 mm (8,42 pulgadas) (6 celdas)
Peso	0,165 kg (0,36 libras) (3 celdas) 0,350 kg (0,77 libras) (6 celdas)

### Batería

---

Voltaje	11,1 VCC (3/6 celdas)
<i>Tiempo de carga (aproximado):</i>	
Ordenador apagado	3,0 horas (3 celdas) 4,0 horas (6 celdas)
Funcionamiento	De 0 °C a 35 °C (de 32 °F a 95 °F)
Almacenamiento	De -40 °C a 65 °C (De -40° a 149 °F)
Batería de celda del espesor de una moneda	CR-2032

### Adaptador de CA

---

Voltaje de entrada	100–240 VCA
Corriente de entrada (máxima)	0,8 A

**Adaptador de CA**

Frecuencia de entrada	50–60 HZ
Potencia de salida	30 W
Corriente de salida	1,58 A (continua)
Voltaje nominal de salida	19,0 VCC
<i>Dimensiones:</i>	
30 W (APD)	
Altura	63,2 mm (2,50 pulgadas)
Anchura	34,0 mm (1,34 pulgadas)
Profundidad	85,0 mm (3,35 pulgadas)
Peso (con cables)	0,19 kg (0,42 libras)

**Adaptador de CA**

30 W (PI)	
Altura	62,0 mm (2,44 pulgadas)
Anchura	38,9 mm (1,53 pulgadas)
Profundidad	78,0 mm (3,07 pulgadas)
Peso (con cables)	0,185 kg (0,41 libras)
30 W (Delta)	
Altura	59,2 mm (2,33 pulgadas)
Anchura	34,0 mm (1,34 pulgadas)
Profundidad	85,0 mm (3,35 pulgadas)
Peso (con cables)	0,205 kg (0,45 libras)

## Especificaciones

### Características físicas

---

Altura	De 26,8 mm a 28,3 mm (1,06 a 1,11 pulgadas)
Anchura	261 mm (10,27 pulgadas)
Profundidad	182 mm (7,16 pulgadas)
Peso (con batería de 3 celdas):	Configurable a menos de 1,35 kg (2,98 libras)

### Entorno del ordenador

---

#### *Intervalo de temperatura:*

Funcionamiento	De 0 °C a 35 °C (De 32 °F a 95 °F)
Almacenamiento	De -20 ° a 65 °C (De -4° a 149 °F)

#### *Humedad relativa (máxima):*

Funcionamiento	Del 10% al 90% (sin condensación)
----------------	--------------------------------------

### Entorno del ordenador

---

Almacenamiento	Del 5% al 90% (sin condensación)
----------------	-------------------------------------

*Vibración máxima (utilizando un espectro de vibración aleatoria que simula el entorno del usuario):*

Funcionamiento	0,66 GRMS
Almacenamiento	1,3 GRMS

*Impacto máximo (medido con los cabezales de la unidad de disco duro en posición de reposo y 2 ms de pulso de media onda sinusoidal):*

Funcionamiento	110 G
Almacenamiento	160 G



# Índice

## A

adaptador de CA

tamaño y peso **61**

asistencia técnica **46**

ayuda

obtención de ayuda y asistencia **45**

## B

buscar más información **52**

bus de expansión **56**

## C

cómo ponerse en contacto con Dell en línea **50**

componentes de software **25**

conectarse

a Internet **10**

conexión de internet **10**

conexión de red inalámbrica **27**

configuración, antes de empezar **5**

conjunto de chips **56**

controladores y descargas **54**

copia de seguridad

creación **26**

## D

dañar, evitar **5**

Dell Support Center **33**

devolución de su importe **48**

direcciones de correo electrónico

para asistencia técnica **47**

direcciones de correo electrónico para

asistencia **47**

## Índice

- E**
  - enchufes múltiples, utilizar **6**
  - especificaciones **55**
  - estado del pedido **47**
- F**
  - flujo de aire, permitir **5**
- G**
  - Guía tecnológica de Dell
    - para obtener más información **52**
- I**
  - iniciar sesión FTP, anónima **47**
  - ISP
    - Proveedor de servicios de internet **10**
- L**
  - Lista de verificación de diagnósticos **50**
  - llamar a Dell **49**
- M**
  - memoria compatible **55**
  - mensajes del sistema **34**
  - Microsoft® Windows® XP
    - configuración **9**
- O**
  - opciones de reinstalación del sistema **39**
  - ordenador, configuración **5**
- P**
  - problemas con la alimentación, solución **28**
  - problemas de hardware
    - diagnóstico **36**
  - problemas de memoria
    - resolución **29**
  - problemas de software **30**
  - procesador **55**
  - productos
    - información y adquisición **48**

**R**

- recursos, buscar más **52**
- reinstalación de Windows **39**
- restaurar Dell Factory Image **39**
- restaurar sistema **39**

**S**

- servicio al cliente **46**
- sitios de asistencia
  - internacional **46**
- sitio web de Dell support **54**
- solución de problemas **27**

**V**

- velocidad de red
  - comprobar **27**
- ventilación, garantizar **5**

**W**

- Windows, reinstalación **39**







Impreso en los EE.UU.

[www.dell.com](http://www.dell.com) | [support.dell.com](http://support.dell.com)



0N491PA00



Impreso en Irlanda.

[www.dell.com](http://www.dell.com) | [support.dell.com](http://support.dell.com)



0N491PA00